



NIVONA

*passion
for coffee*

RU Инструкция по эксплуатации



ДОБРО ПОЖАЛОВАТЬ В СЕМЬЮ NIVONA!

Благодарим Вас за доверие и выбор качественного продукта NIVONA.

СПАСИБО Вам от всей души!

Чтобы эксплуатация кофемашины NIVONA была приятной и удобной, внимательно изучите данную инструкцию. При первом вводе аппарата в эксплуатацию соблюдайте правила техники безопасности.

Аккуратно храните инструкцию по эксплуатации в безопасном месте. Она может понадобиться при возникновении вопросов или для передачи аппарата другим пользователям.

Желаем Вам приятно провести время в компании с кофемашиной NIVONA и отличным ароматным кофе.

С наилучшими пожеланиями, команда NIVONA!



ИСПОЛЬЗУЕМЫЕ СИМВОЛЫ

В этой инструкции применяются следующие символы:



ВНИМАНИЕ

Этот символ указывает на возможную опасность.



УКАЗАНИЕ

Этот символ предупреждает о возможных особенностях.

СОДЕРЖАНИЕ

1. ПРАВИЛА ТЕХНИКИ БЕЗОПАСНОСТИ	4	7. ОСНОВНЫЕ НАСТРОЙКИ	16
1.1. Применение по назначению	4	7.1. Общие настройки	16
1.2. Общие указания для пользователя	4	7.2. Настройка степени помола	17
1.3. Ограничение круга пользователей	5	7.3. Aroma Balance System	17
2. ЭЛЕМЕНТЫ УПРАВЛЕНИЯ	6	8. ОЧИСТКА И ОБСЛУЖИВАНИЕ	18
3. ПРИМЕНЕНИЕ КОФЕМАШИНЫ	7	8.1. Промывка взбивателя	18
3.1. Применение поворотного диска	7	8.2. Очистка взбивателя	19
3.2. Использование крана	8	8.3. Промывка системы	20
3.3. Символы функций	8	8.4. Очистка системы	20
4. ПЕРВЫЙ ВВОД В ЭКСПЛУАТАЦИЮ	9	8.5. Удаление накипи	21
4.1. Подготовка	9	8.6. Извлечение и очистка варочного блока	22
4.2. Меню первого пуска	9	8.7. Регулярная ручная очистка	22
5. УПРАВЛЕНИЕ С ПОМОЩЬЮ МЕНЮ	12	8.8. Разборка и очистка взбивателя	23
6. ПРИГОТОВЛЕНИЕ КОФЕЙНЫХ НАПИТКОВ	12	8.9. Замена фильтра	24
6.1. Приготовление кофейного напитка	12	8.10. Статус обслуживания	24
6.2. Меню рецепта	13	9. САМОСТОЯТЕЛЬНОЕ УСТРАНЕНИЕ ПРОБЛЕМ	25
6.3. Функция приготовления двух чашек	13	10. АССОРТИМЕНТ ПРИНАДЛЕЖНОСТЕЙ И КОФЕ	28
6.4. Профили аромата	14	11. СЕРВИСНОЕ ОБСЛУЖИВАНИЕ	
6.5. МОЙ КОФЕ (для персональных кофейных напитков)	14	И ГАРАНТИЙНЫЕ ОБЯЗАТЕЛЬСТВА	28
6.6. Приготовление молотого кофе	15	12. УПАКОВКА И УТИЛИЗАЦИЯ	28
		13. ТЕХНИЧЕСКИЕ ХАРАКТЕРИСТИКИ	29

1. ПРАВИЛА ТЕХНИКИ БЕЗОПАСНОСТИ

ВНИМАНИЕ

Ремонт электрического оборудования разрешено выполнять только квалифицированному персоналу! Непрофессиональный ремонт может подвергнуть пользователей значительной опасности! Если кофемашина использовалась не по назначению, было выполнено ненадлежащее техническое обслуживание или ремонт, компания не несет ответственности за возможный ущерб!

ВНИМАНИЕ

Нажатие выключателя питания во время процесса варки может повредить кофемашину! Отключайте кофемашину только после завершения процесса приготовления кофейного напитка!

ВНИМАНИЕ

Опасность ожога! При приготовлении пара или горячей воды из узла подачи сначала может брызгать горячая вода. Дотрагивайтесь до узла подачи только после его остывания.

1.1. Применение по назначению

- Данную кофемашину разрешается использовать только по назначению (применение только в домашнем хозяйстве). Она не предназначена для коммерческой эксплуатации. В противном случае

претензии в отношении гарантийных обязательств не будут являться действительными (см. прилагаемые условия предоставления гарантийных обязательств).

1.2. Общие указания для пользователя

- Установите аппарат на сухую, ровную и прочную поверхность и используйте только в помещениях. Не устанавливайте аппарат на горячие поверхности, рядом с нагревающимися приборами (например, плитой или фритюрницей) или источником открытого огня.
- Запрещено устанавливать данный аппарат в шкафах или закрытых элементах мебели.
- Напряжение сети должно совпадать с рабочим напряжением. См. заводскую табличку на аппарате.
- Данный аппарат запрещается эксплуатировать на высоте выше 2000 м над уровнем моря.
- Запрещается использовать аппарат в случае повреждения сетевого кабеля или корпуса. Не допускайте соприкосновения сетевого кабеля с горячими предметами.
- В случае повреждения сетевого кабеля замените его, обратившись к изготовителю кофемашины, в его сервисную службу или к квалифицированному специалисту с целью предотвращения опасных ситуаций.
- Запрещается погружать аппарат в воду.

- Исключите попадание воды на сетевой штекер и защитите его от влажности.
- Извлекая сетевой штекер из розетки, не дергайте аппарат за сетевой кабель.
- При обнаружении неисправности немедленно извлеките сетевой штекер (не тяните его за кабель и не вытягивайте аппаратом).
- Перед выполнением техобслуживания и очистки убедитесь, что аппарат выключен и сетевой штекер извлечен из розетки.
- Изготовитель не несет ответственности за возможные повреждения, возникшие в результате неправильного обслуживания, ненадлежащего применения кофемашины, а также ее неквалифицированного ремонта. В этих случаях гарантийное обслуживание машины не производится.
- Обязательно соблюдайте указания по очистке и удалению накипи! В противном случае гарантийные претензии считаются недействительными.
- Никогда не чистите кофемашину или ее отдельные детали в посудомоечной машине. В противном случае гарантийные претензии считаются недействительными.
- Не включайте аппарат без необходимости.
- На время длительного отсутствия всегда отключайте аппарат от сети питания.

- Кофемашина предназначена только для перемалывания обжаренных и необработанных кофейных зерен; не используйте ее для других продуктов! Следите за тем, чтобы среди кофейных зерен не попало посторонних предметов; в противном случае претензии по гарантии не принимаются.
- При необходимости ремонта (включая замену сетевого кабеля) аппарата свяжитесь с отделом сервисного обслуживания клиентов NIVONA или с дилером, у которого вы приобрели аппарат, и после консультации, соблюдая указания из раздела 11 «Подготовка кофемашины к отправке», отправьте аппарат по адресу: **NIVONA Zentralkundendienst, Südwestpark 49, D-90449 Nürnberg, Германия.**

1.3. Ограничение круга пользователей

- Данный аппарат не предназначен для использования детьми младше 8 лет и лицами с ограниченными физическими, сенсорными или умственными способностями, включая лиц, не имеющих достаточных знаний или опыта, за исключением тех случаев, когда они были проинструктированы на предмет использования данного аппарата и ознакомлены с возможными опасностями или находятся под присмотром лиц, отвечающих за их безопасность. Детям запрещено играть с кофемашиной. Очистка и техобслуживание аппарата не должны выполняться детьми, если им меньше 8 лет и они не находятся под присмотром взрослых. Исключите доступ к кофемашине и соединительным проводам для детей младше 8 лет.

2.

2. ЭЛЕМЕНТЫ УПРАВЛЕНИЯ

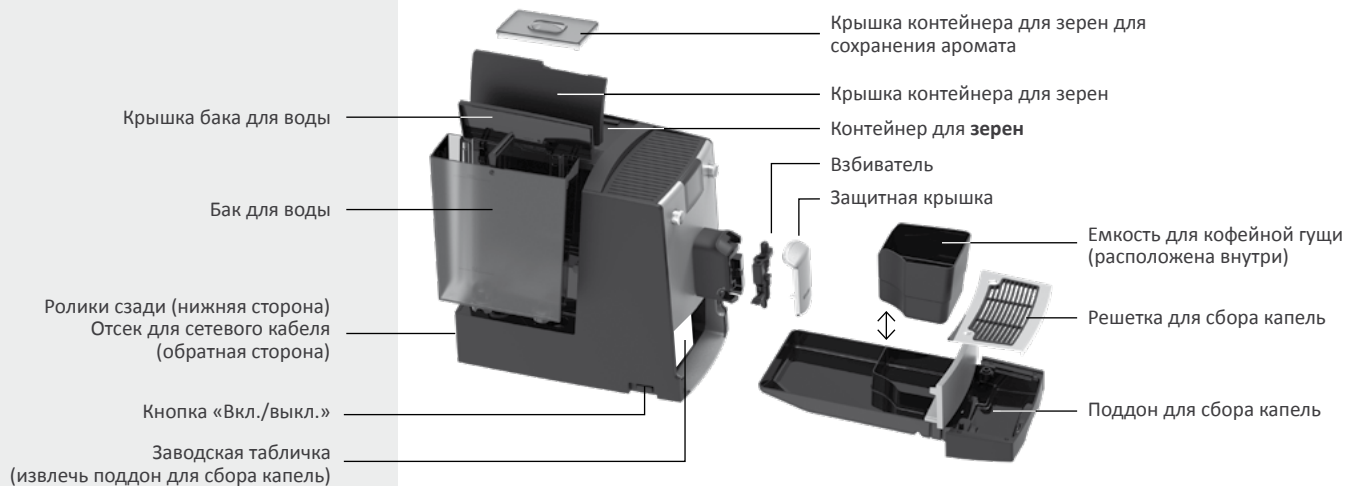

СТАРТОВЫЙ ПАКЕТ МАТЕРИАЛОВ

(входит в комплект поставки)

CLARIS Фильтр питьевой воды

Инструкция по эксплуатации

Условия предоставления
гарантийных обязательств

Порционная ложка

2 чистящие таблетки

Тест-полоски (для измерения
жесткости воды)

Гибкая трубка для молока

Подставка для чашек

Поворотный диск

Дисплей

Поворотная
кнопка easycleanОтсек для **молотого** кофе

Кран

Сервисная дверца с ручкой
(варочный блок расположен за ней)Регулируемый по высоте узел
подачи с защитной пластиной
(взбиватель расположен за ним)

Взбиватель

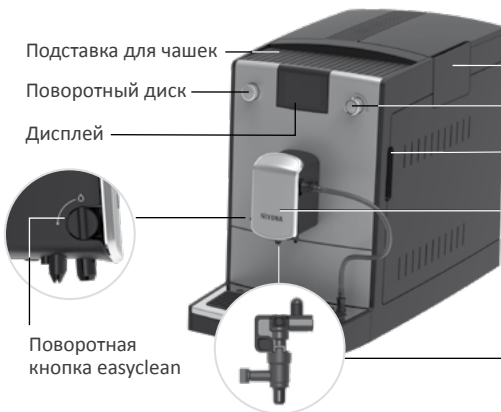

3. ПРИМЕНЕНИЕ КОФЕМАШИНЫ

Управление кофемашиной NIVONA может осуществляться с помощью *поворотного диска* и крана:

3.1. Применение поворотного диска

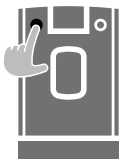

Поворотный диск

Навигация / выбор / изменение / подтверждение действий вращением и нажатием

Вращение

Для переключения между меню **КОФЕЙНЫЕ НАПИТКИ** и главными меню **НАСТРОЙКИ** и **ОБСЛУЖИВАНИЕ**, для выбора / навигации в главных меню, а также для изменения установочных опций в различных подменю и в **меню рецепта**.

Кратковременное нажатие

Для активации/подтверждения отмеченной в данный момент функции. В различных подменю и в **меню рецепта** первым нажатием выбирается настраиваемый параметр, повторным нажатием подтверждается изменение. Кратковременное нажатие во время приготовления напитка прерывает процесс.

Длительное нажатие

В меню **КОФЕЙНЫЕ НАПИТКИ** длительное нажатие позволяет попасть в меню рецептов, чтобы получить возможность изменения настроек.

Длительное нажатие прерывает процесс.



Вращение

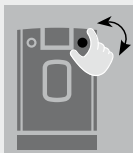

Нажатие

Открытие/
закрывание
крана

Кран закрыт



Кран открыт

3.2. Использование крана

С помощью крана открывается или закрывается взбиватель для приготовления горячей воды или пены.

3.3. Символы функций

	Местоположение / прогресс процесса		Отмена процесса приготовления напитка или удаление сохраненного напитка «МОЙ КОФЕ»
	Шаг назад		Запуск процесса приготовления кофейного НАПИТКА
	Сообщение / требование выполнить действие		Сохранение изменений

Выбранный в данный момент символ / выбранная функция отмечен(-а) визуально; для меню **КОФЕЙНЫЕ НАПИТКИ** отображается описание символа

Даже **во время** запущенного процесса приготовления кофе вращением *поворотного диска* можно изменять разные параметры, **пока они выделены визуально**.

Однократным нажатием *поворотного диска* во время приготовления напитка можно прервать процесс его приготовления. Если параметры еще визуально выделены, для отмены приготовления необходимо нажать *поворотный диск* 2 раза.

4. ПЕРВЫЙ ВВОД В ЭКСПЛУАТАЦИЮ

4.1. Подготовка

- Извлеките аппарат и прилагаемые принадлежности из упаковки
- Установите кофемашину на ровную и сухую рабочую поверхность (вентиляционные отверстия не должны быть закрыты)
- Подключите сетевой кабель к надлежащим образом установленной розетке (неиспользуемая часть кабеля должна оставаться в отсеке для сетевого кабеля)
- Подключите шланг для молока к взбивателю и к поддону для сбора капель
- Включите кофемашину

При запуске кофемашины **после первого ввода в эксплуатацию** она сначала нагревается, на дисплее отображается сообщение **ПРОМЫВКА СИСТЕМЫ**, и процесс промывки запускается автоматически.

4.2. Меню первого пуска

Указания на дисплее помогут быстро шаг за шагом настроить кофемашину с помощью меню первого пуска.

Настройка языка

- Выберите язык меню с помощью *поворотного диска* и подтвердите настройку

Настройка фильтра

- Выберите настройку фильтра с помощью *поворотного диска*



Трубка для молока, подсоединенная к поддону для сбора капель



SCAN ME!

УКАЗАНИЕ

Подробную информацию по **применению кофемашины** см. в разделе 3, со стр. 7.

И УКАЗАНИЕ

При использовании кофемашины с фильтром удаление накипи требуется выполнять реже.



Вкрутите фильтр в бак для воды

Тестовая полоска	Степень жесткости воды	Жесткость воды на дисплее
Не более 1 красной точки	0 - 9°	ЖЕСТКОСТЬ ВОДЫ 1
2 красные точки	10 - 14°	ЖЕСТКОСТЬ ВОДЫ 2
3 красные точки	15 - 19°	ЖЕСТКОСТЬ ВОДЫ 3 (заводские настройки)
Не менее 4 красных точек	≥ 20°	ЖЕСТКОСТЬ ВОДЫ 4



Поворотная кнопка easyclean



ОТК. ПОВ. КНОПКУ EASYCLEAN



ЗАЛИТЬ ВОДУ

Эксплуатация с фильтром

- Установите настройку в меню на **ФИЛЬТР «ДА»** и подтвердите с помощью *поворотного диска*
- С помощью монтажного приспособления на конце порционной ложки вкрутите фильтр в бак для воды и подтвердите действие нажатием *поворотного диска*.

Эксплуатация без фильтра (заводские настройки)

- Установите настройку в меню на **ФИЛЬТР «НЕТ»** и подтвердите нажатием *поворотного диска*

При использовании кофемашины без фильтра на следующем этапе необходимо указать жесткость воды.

Настройка жесткости воды*

- Быстро окуните входящую в комплект тестовую полоску в воду, отряхните ее и примерно через 1 минуту проверьте результат
- Выберите полученную жесткость воды в меню с помощью *поворотного диска* и подтвердите настройку

открыть поворотную кнопку easyclean

- Установите поворотную кнопку easyclean вертикально (если она еще не находится в этом положении) и подтвердите с помощью *поворотного диска*

Заполнение бака для воды (более 0,5 л)

- **Извлеките** бак для воды, залейте в него чистую, холодную воду без углекислоты (не минеральную воду) и вставьте бак обратно
- Запрещается заливать в бак какие-либо другие жидкости и жидкости с содержанием углекислоты. В противном случае гарантия теряет свою силу!

* При эксплуатации без фильтра.

Заполнение контейнера для зерен

- Засыпьте необработанные, обжаренные кофейные зерна без примесей, загрязнений и сахара в контейнер для зерен, плотно закройте крышку для защиты аромата и подтвердите действие нажатием *поворотного диска*.

Заполнение/промывка системы, промывка фильтра

- Поставьте большую емкость (более 0,5 л) под узел подачи
- Откройте кран и дождитесь, пока из узла подачи не перестанет вытекать вода, затем закройте кран и опорожните емкость
- Поставьте большую емкость (более 0,5 л) под регулируемый по высоте узел подачи и подтвердите действие нажатием *поворотного диска*
- Подождите, пока вода не перестанет вытекать из узла подачи, затем опорожните емкость

Учебное пособие по применению

При завершении ввода в эксплуатацию появится небольшое учебное пособие по применению кофемашины. На дисплее друг за другом отобразятся все функции управления, которые необходимо выполнить при отображении. Как только функция управления будет выполнена, появится следующая. Если функция управления не будет выполнена, через некоторое время автоматически появится следующая.

Все настройки, выполненные во время первого ввода в эксплуатацию, можно в любой момент изменить в меню **НАСТРОЙКИ**.



ЗАСЫПАТЬ
ЗЕРНА

УКАЗАНИЕ

Во время первого ввода в эксплуатацию камера мельницы пуста. После первого помола на дисплее может появиться сообщение **ЗАСЫПАТЬ ЗЕРНА**, а кофемашина не будет готовить кофе.

- Снова нажмите *поворотный диск* для приготовления другой чашки; процесс повторится.

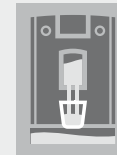

ПРОМЫВКА
СИСТЕМЫ



ПРОМЫВКА
ФИЛЬТРА



НАСТРОЙКИ



ОБСЛУЖИВАНИЕ



Подсоединение
емкости с молоком



ПРОМЫТЬ
ВЗБИВАТЕЛЬ

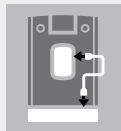

ПОДКЛЮЧИТЕ
ШЛАНГ И
ОПУСТИТЕ
В ПОДДОН



ПРОМЫВКА
ВЗБИВАТЕЛЯ



Открытие/
закрывание
крана



ОТК. ПОВ.
КНОПКУ
EASYCLEAN



ЗАКР. ПОВ.
КНОПКУ
EASYCLEAN



ВНИМАНИЕ

Если поворотная кнопка easyclean при приготовлении пены / горячей воды открыта неправильно, пена / горячая вода подаваться не будет.

5. УПРАВЛЕНИЕ С ПОМОЩЬЮ МЕНЮ

В кофемашине NIVONA доступны меню **КОФЕЙНЫЕ НАПИТКИ** и главные меню **НАСТРОЙКИ** и **ОБСЛУЖИВАНИЕ**. Здесь могут выполняться все доступные функции аппарата.

Подробную информацию о навигации внутри главных меню и между ними см. в разделе 3 со стр. 7.

6. ПРИГОТОВЛЕНИЕ КОФЕЙНЫХ НАПИТКОВ

6.1. Приготовление кофейного напитка



- Выберите нужный **КОФЕЙНЫЙ НАПИТОК**
- Для кофейных напитков с молоком подсоедините емкость с молоком (банку, молочный холодильник, пакет молока и т. п.) к нижнему концу шланга для молока. Верхний конец трубки остается в узле подачи.
- Кратковременное нажатие на выбранный кофейный напиток сразу запускает процесс его приготовления
- После окончания приготовления кофейного напитка с молоком на дисплее появляется сообщение / требование промывки взбивателя. Промойте взбиватель как можно скорее; в любом случае это нужно сделать до выключения кофемашины. Для этого снова подсоедините трубку к поддону для сбора капель, выберите сообщение/требование на дисплее вращением *поворотного диска* и подтвердите его нажатием. Следуйте указаниям на дисплее до завершения программы и подтверждайте каждое указание с помощью *поворотного диска*.

6.2. Меню рецепта

Меню рецепта — это подменю для отдельных кофейных напитков. Здесь можно индивидуально изменять заводские настройки рецепта и сохранять их в памяти.

- Длительное нажатие *поворотного диска* на символе кофейного напитка открывает **меню рецепта** напитка

Настраиваемые параметры в меню рецепта:

	Крепость кофе		Профиль аромата (DYNAMIC, CONSTANT, INTENSE)
40 ml	Количество (кофе/пена/вода/молоко, в зависимости от кофейного напитка)		Температура

- Кратковременное нажатие активированной кнопки **Сохранение** сохраняет рецепт напитка с измененными параметрами.
- Кратковременное нажатие активированной кнопки **Начать** начинает приготовление напитка с измененными параметрами.

6.3. Функция приготовления двух чашек*

Чтобы поочередно приготовить две чашки одного и того же напитка, поставьте вторую чашку под узел подачи, а затем

- дважды кратковременно нажмите *поворотный диск* для запуска процесса приготовления (текущее приготовление)

* Только для ЭСПРЕССО и КОФЕ.

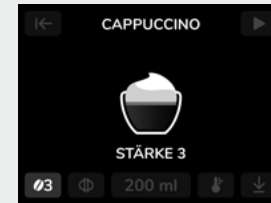

Меню рецепта



СОХРА-
НЕНИЕ
РЕЦЕПТА



Запуск процесса
приготовления
напитка в меню
рецептов



1 ЧАШКА



2 ЧАШКИ



DYNAMIC



CONSTANT



INTENSE



МОЙ КОФЕ

СОХРАНЕНИЕ
РЕЦЕПТАПодтверж-
дение
удаления

6.4. Профили аромата

Путем изменения профиля аромата (DYNAMIC | CONSTANT | INTENSE) в меню рецепта изменяется процесс заваривания и уровень экстракции кофейных зерен и, следовательно, вкус кофе (см. также раздел 7.3. «Aroma Balance System», стр. 17).

6.5. МОЙ КОФЕ (для персональных кофейных напитков)

С помощью кофемашины NIVONA можно индивидуально настроить, назвать и сохранить в памяти до 5 разных напитков.

- Для этого выберите пункт меню **МОЙ КОФЕ**
- Длительным нажатием выберите имеющийся напиток или добавьте новый, нажав +
- Выберите базовый рецепт (кофейный напиток), введите название (при необходимости удалите предустановленную настройку «Мой кофе» и подтвердите нажатием **ОК**), задайте индивидуальные настройки рецепта и сохраните
- Длительным нажатием *поворотного диска* на соответствующем символе сохраненный **рецепт** из меню **МОЙ КОФЕ** можно изменять, редактировать и удалять

6.6. Приготовление молотого кофе

- Откройте крышку отсека для молотого кофе (под крышкой кофемашины, справа сверху)
- На дисплее появится надпись **НАСЫПЬТЕ МОЛОТЫЙ КОФЕ И ЗАКРОЙТЕ ОТСЕК**
- Засыпьте порционную ложку молотого кофе без горки
- Закройте крышки
- Готовность молотого кофе отображается на дисплее
- Установите чашку по центру под узлом подачи кофе
- Выберите напиток в меню **КОФЕЙНЫЕ НАПИТКИ**
- Запустите процесс приготовления напитка

УКАЗАНИЕ

Если по ошибке Вы оставили отсек для молотого кофе открытым или не запустили процесс приготовления напитка после засыпания кофе, после закрывания крышки примерно через одну минуту кофемашина автоматически выполнит процесс промывки и будет снова готова к работе.

Процесс промывки также можно запустить напрямую. Для этого с помощью поворотного диска выберите на дисплее сообщение/требование **ОЧИСТИТЬ ОТСЕК МОЛ. КОФЕ** и подтвердите его.

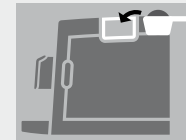

НАСЫПЬТЕ
МОЛОТЫЙ КОФЕ

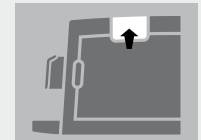

ЗАКРОЙТЕ ОТСЕК



ВНИМАНИЕ

Отсек для молотого кофе не является контейнером для хранения. Никогда не засыпайте более одной порции кофе в отсек; используйте только свежемолотый кофе или молотый кофе из вакуумной упаковки.

Запрещено использовать быстрорастворимый кофе!



ОЧИСТИТЬ
ОТСЕК МОЛ.
КОФЕ

7. ОСНОВНЫЕ НАСТРОЙКИ



НАСТРОЙКИ

7.1. Общие настройки

Все следующие параметры можно изменять, редактировать или проверять в меню **НАСТРОЙКИ** с помощью *поворотного диска*.

ПРЯМОЕ ПРОГРАММИРОВАНИЕ

- Изменение и сохранение настройки рецепта во время текущего приготовления напитка (выберите кофейный напиток и следуйте указаниям на дисплее)

ФИЛЬТР

- Настройка эксплуатации с фильтром / без фильтра

ВРЕМЯ

- Настройка времени автоматического выключения*

СТАТИСТИКА

- Индикация количества процессов приготовления каждого кофейного напитка, а также выполненных функций по обслуживанию с момента ввода машины в эксплуатацию

ЯЗЫК

- Настройка языка

ЗАВОДСКИЕ НАСТРОЙКИ

- Сброс рецептов и настроек до заводских значений

ЖЕСТКОСТЬ ВОДЫ

- Настройка жесткости воды (отображается только при эксплуатации без фильтра)

Если в течение длительного времени *поворотный диск* не задействуется, кофемашина автоматически переключается в **режим ECO**.

На дисплее появляется экранная заставка. При задействовании *поворотного диска* выполняется выход из **режима ECO**.

* Внимание

Увеличение времени выключения ведет к увеличению потребления энергии.

Подробную информацию о потреблении энергии можно найти по QR-коду в главе 13. на стр. 29.

7.2. Настройка степени помола

Для изменения степени помола выполните следующие действия:

- Откройте сервисную дверцу справа (слегка оттяните паз в ручке от корпуса, затем осторожно снимите сервисную дверцу с корпуса)
- Установите чашку под регулируемый по высоте узел подачи
- Установите *поворотный диск* в меню КОФЕЙНЫЕ НАПИТКИ в положение ЭСПРЕССО, затем нажмите *поворотный диск*
- Во время работы мельницы измените степень помола перемещением регулятора (вверх справа) (влево — более тонкий помол, вправо — более грубый помол)
- Закройте сервисную дверцу (направьте цапфы на задней стороне сервисной дверцы в пазы, затем прижмите сервисную дверцу до защелкивания)

7.3. Aroma Balance System

Кофемашина NIVONA оснащена системой **Aroma Balance System**, которая берет самое лучшее из кофейного зерна, чтобы удовлетворить любой вкус. Три профиля аромата DYNAMIC, CONSTANT и INTENSE обеспечат разный вкус при одинаковом качестве кофейного зерна, одинаковой крепости кофе и одинаковом объеме воды.



DYNAMIC



CONSTANT



INTENSE

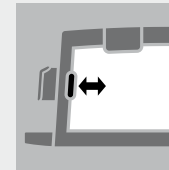

Открытие/
закрывание
сервисной дверцы



Настройка
степени помола



ВНИМАНИЕ

Степень помола разрешается регулировать только при работающей мельнице!

Работа мельницы может быть адаптирована соответствующим образом в зависимости от обжарки кофейных зерен. Мы рекомендуем всегда оставлять регулятор мельницы на средней позиции.



УКАЗАНИЕ

При изменении степени помола рекомендуется выбирать следующие настройки:

- для более светлой обжарки: более тонкий помол (регулятор влево);
- для более темной обжарки: более грубый помол (регулятор вправо).



ОБСЛУЖИ-
ВАНИЕ



Сообщение/
требование

ВНИМАНИЕ

Опасность ожога! При использовании программ очистки и обслуживания обязательно соблюдайте указания на дисплее!

ВНИМАНИЕ

Запрещается прерывать выполняемую программу!

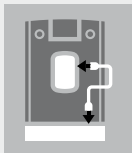

ПОДКЛЮЧИТЕ ШЛАНГ
И ОПУСТИТЕ В ПОДДОН





ОТК. ПОВ.
КНОПКУ
EASYCLEAN



ЗАКР. ПОВ.
КНОПКУ
EASYCLEAN

8. ОЧИСТКА И ОБСЛУЖИВАНИЕ

Как правило, все программы очистки и обслуживания машины можно выбрать и запускать в меню **ОБСЛУЖИВАНИЕ**. Как только на дисплее появляется сообщение/требование о выполнении очистки/обслуживания, соответствующую программу можно запустить напрямую через сообщение/требование.



-  С помощью *поворотного диска* выберите требование и подтвердите его или
-  выберите меню **ОБСЛУЖИВАНИЕ**
-  Выберите программу очистки или обслуживания и запустите ее с помощью *поворотного диска*

Кофемашина запускает соответствующий процесс очистки или обслуживания и выводит на дисплей запросы на выполнение дальнейших действий.

-  Следуйте указаниям на дисплее до завершения программы и подтвержайте каждое указание с помощью *поворотного диска*

8.1. Промывка взбивателя

После приготовления кофейного напитка с молоком на дисплее появляется требование о промывке взбивателя. Это действие нужно выполнить как можно скорее, но в любом случае до выключения кофемашины. Для этого выполните следующие действия:

-  С помощью *поворотного диска* выберите требование и подтвердите его или
-  выберите в меню **ОБСЛУЖИВАНИЕ** пункт **ПРОМЫТЬ ВЗБИВАТЕЛЬ**

- Один конец входящей в комплект трубки подсоедините к регулируемому по высоте узлу подачи, другой конец вставьте в поддон для сбора капель и подтвердите с помощью *поворотного диска*
- Подставьте достаточно большую емкость (не менее 0,5 л) под взбиватель
- Следуйте указаниям на дисплее до завершения программы и подтверждайте каждое указание с помощью *поворотного диска*

Как только промывка закончится, кофемашина нагреется и будет готова к работе.

8.2. Очистка взбивателя

- С помощью *поворотного диска* выберите сообщение / требование и подтвердите его или
- выберите в меню **ОБСЛУЖИВАНИЕ** пункт **ОЧИСТИТЬ ВЗБИВАТЕЛЬ**
- Добавьте немного очистителя (рекомендуем очиститель молочных систем NIVONA CreatClean) и воды в емкость (мин. 0,3 л)
- Соблюдайте соотношение компонентов в соответствии с указаниями изготовителя очистителя
- Следуйте указаниям на дисплее до завершения программы и подтверждайте каждое указание с помощью *поворотного диска*

После этого кофемашина нагреется и снова будет готова к работе.



ВНИМАНИЕ

Запрещается прерывать выполняемую программу!



УКАЗАНИЕ

Если требуется очистка взбивателя, на дисплее появляется соответствующее сообщение/требование.

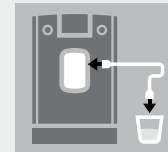

ПОДКЛЮЧИТЕ ШЛАНГ И ОПУСТИТЕ В ОЧИСТИТЕЛЬ



SCAN ME!

⚠ ВНИМАНИЕ

Запрещается прерывать выполняемую программу!

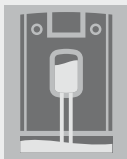

ПРОМЫВКА СИСТЕМЫ

⚠ ВНИМАНИЕ

Запрещается прерывать выполняемую программу!

Таблетки для очистки нужно вкладывать в круглое отверстие варочного блока только тогда, когда аппарат предлагает это сделать.

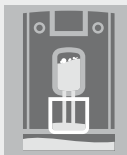

ОЧИСТКА СИСТЕМЫ



SCAN ME!

8.3. Промывка системы

Время от времени необходимо выполнять промывку системы.

- В меню **ОБСЛУЖИВАНИЕ** выберите пункт **ПРОМЫТЬ СИСТЕМУ**.
На дисплее отображается надпись **ПРОМЫВКА СИСТЕМЫ**.

Как только промывка закончится, кофемашина нагреется и будет готова к работе.

8.4. Очистка системы

- С помощью *поворотного диска* выберите требование и подтвердите его или
- выберите в меню **ОБСЛУЖИВАНИЕ** пункт **ОЧИСТИТЬ СИСТЕМУ**
- Поставьте достаточно большую емкость (не менее 0,5 л) под регулируемый по высоте узел подачи
- Следуйте указаниям на дисплее до завершения программы и подтверждайте каждое указание с помощью *поворотного диска*

После этого кофемашина нагреется и снова будет готова к работе.

i УКАЗАНИЕ

Если требуется провести очистку кофемашины, на дисплее появляется сообщение/ требование. Можно продолжать приготовление напитков. Однако рекомендуется как можно раньше выполнить программу очистки, чтобы не нарушать условия предоставления гарантии.

8.5. Удаление накипи

ВНИМАНИЕ





Запрещается прерывать выполняемую программу удаления накипи!

Никогда не используйте уксус или средства на его основе для удаления накипи. Всегда применяйте обычные, рекомендованные для автоматических кофемашин **жидкие средства** (рекомендация: жидкое средство удаления накипи NIVONA PREMIUM).

Перед запуском программы удаления накипи извлеките фильтр (при наличии) из бака для воды.

Во время удаления накипи точно соблюдайте последовательность указаний на дисплее!

Сначала залейте соответствующее количество **воды** до отметки 0,5 л, а **затем** средство **удаления накипи**. **Ни в коем случае не в обратном порядке!** Соблюдайте указания производителя средства удаления накипи.

-  С помощью *поворотного диска* выберите требование и подтвердите его или
-  выберите в меню **ОБСЛУЖИВАНИЕ** пункт **УДАЛИТЬ НАКИПЬ**
-  Поставьте достаточно большую емкость (не менее 0,5 л) под регулируемый по высоте узел подачи
-  Следуйте указаниям на дисплее до завершения программы и подтверждайте каждое указание с помощью *поворотного диска*

После этого кофемашина нагреется и снова будет готова к работе.

ВНИМАНИЕ

После завершения процесса обязательно вытирайте остатки жидкости для удаления накипи влажной тряпкой!

УКАЗАНИЕ

Если требуется провести удаление накипи, на дисплее появляется сообщение/требование. (Программа удаления накипи может быть в любой момент запущена вручную.) Можно продолжать приготовление напитков. Однако рекомендуется как можно раньше выполнить программу удаления накипи, чтобы не нарушать условия предоставления гарантии.

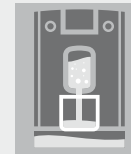

УДАЛЕНИЕ
НАКИПИ ИЗ
СИСТ.



SCAN ME!

ВНИМАНИЕ

Проводите очистку варочного блока не реже одного раза в месяц. В противном случае претензии по гарантии не принимаются.

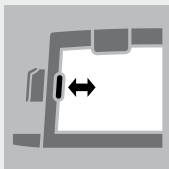

Открытие/
закрывание
сервисной дверцы



РАЗБЛОКИРОВКА
ВАРОЧНОГО
БЛОКА

ВНИМАНИЕ

Никогда не погружайте кофемашину в воду!

Не используйте для очистки машины абразивные средства.

Удалять засохшие остатки молока очень трудно. Поэтому тщательно очищайте все сразу после остывания! Всегда следуйте сообщению/требованию на дисплее о промывке и очистке взбивателя.

8.6. Извлечение и очистка варочного блока

При необходимости необходимо извлекать варочный блок и очищать его под проточной водой. При этом запрещается применять какие-либо моющие средства, используйте только чистую **холодную** воду!

- Откройте сервисную дверцу справа (слегка оттяните паз в ручке от корпуса, затем осторожно снимите сервисную дверцу с корпуса)
- Разблокируйте варочный блок (нажмите красный переключатель вверх и поверните ручку влево до упора)
- Осторожно извлеките варочный блок за ручку
- Промойте варочный блок под холодной проточной водой и **затем просушите**
- Вставьте варочный блок обратно и заблокируйте его (удерживая красный переключатель нажатым, поверните ручку вправо до упора)
- Закройте сервисную дверцу (направьте цапфы на задней стороне сервисной дверцы в пазы, затем прижмите сервисную дверцу до защелкивания)

8.7. Регулярная ручная очистка**УКАЗАНИЕ**

Следуйте данным рекомендациям по очистке. Именно в обращении с продуктами питания требуется максимальная чистота. Иногда для очистки поддона для сбора капель можно использовать небольшое количество мыльной воды.

Данная кофемашина оборудована роликами сзади. Они позволяют передвигать ее по ровной рабочей поверхности. Таким образом, поверхность под кофемашиной также можно вымыть.

- Очищайте корпус машины внутри и снаружи только мягкой влажной тряпкой без применения моющего средства
- Опорожняйте поддон для сбора капель и емкость для кофейной гущи не позднее отображения на дисплее соответствующего требования (только при включенной машине, так как лишь в этом случае она определяет опорожнение поддона и контейнера)
- После извлечения поддона для сбора капель и емкости для кофейной гущи очистите корпус изнутри и снаружи мягкой и влажной тряпкой без применения моющего средства
- Бак для воды необходимо ежедневно промывать чистой водой и заполнять свежей, холодной водой
- Регулярно очищайте взбиватель, трубку и узел подачи

8.8. Разборка и очистка взбивателя

- Снимите защитную пластину регулируемого по высоте узла подачи, извлеките взбиватель, немного переместив его вниз и затем вперед, после чего разберите на отдельные части
- Тщательно промойте детали и соберите взбиватель
- Собранный взбиватель снова установите в регулируемый по высоте узел подачи
- Установите защитную пластину на регулируемый по высоте узел подачи

УКАЗАНИЕ

Время от времени (идеальный вариант — перед каждым длительным перерывом работы машины; в любом случае регулярно!) необходимо полностью разбирать взбиватель на отдельные части и промывать под чистой водой.



Защитная пластина на регулируемом по высоте узле подачи

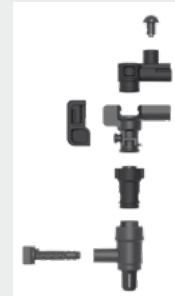

Детали взбивателя

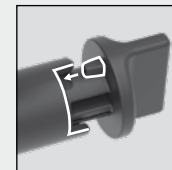

Поворотная кнопка easyclean — правильное положение (шип в пределах выемки)

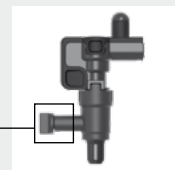

Взбиватель в сборе

УКАЗАНИЕ

Можно продолжать готовить напитки. Однако рекомендуется немедленно заменить фильтр.

ВНИМАНИЕ

Устанавливайте фильтр **прямо**, не переключивая его.



Выкручивание/
вкручивание фильтра
(в баке для воды)

ВНИМАНИЕ

При незначительном расходе воды фильтр нужно менять каждые два месяца. Тогда на дисплее не будет появляться соответствующее сообщение. С помощью поворотного диска в верхней части фильтра (индикатор месяца) можно устанавливать дату его замены.

8.9. Замена фильтра

После прохождения ок. 50 л воды эффективность фильтра снижается. На дисплее появляется сообщение/требование о замене фильтра.

- В меню **НАСТРОЙКИ** выберите пункт **ФИЛЬТР**
- Выберите **ЗАМЕНИТЬ ФИЛЬТР**
- Опорожните бак для воды; осторожно выкрутите старый фильтр из крепления в баке с помощью монтажного приспособления на конце порционной ложки и утилизируйте его как бытовой мусор
- Осторожно вкрутите новый фильтр в предусмотренное отверстие бака для воды с помощью монтажного приспособления на конце порционной ложки
- Следуйте указаниям на дисплее до завершения программы и подтверждайте каждое указание с помощью *поворотного диска*
- Подождите, пока через некоторое время вода перестанет вытекать из узла подачи

После этого кофемашина нагреется и снова будет готова к работе

8.10. Статус обслуживания

С помощью столбикового индикатора прогресса кофемашина показывает, предстоит ли очистка или удаление накипи. Чем дальше вправо продвигается столбиковый индикатор прогресса, тем ближе срок очистки или удаления накипи.

- В меню **ОБСЛУЖИВАНИЕ** выберите пункт **СТАТУС ОБСЛУЖИВАНИЯ**

9. САМОСТОЯТЕЛЬНОЕ УСТРАНЕНИЕ ПРОБЛЕМ

В случае возникновения проблем с работой кофемашины можно обратиться к следующей таблице, в которой указаны некоторые причины неисправностей и варианты их устранения.

Если система обнаружит ошибку, на дисплее появится сообщение об ошибке.

- **Запишите сообщение об ошибке** (ошибку 8 согласно таблице на стр. 26/27 при определенных условиях можно устранить самостоятельно).
- **Выключите кофемашину**
- **Извлеките сетевой штекер из розетки**



ВНИМАНИЕ

При возникновении ошибки или невозможности самостоятельно устранить проблему обратитесь к Вашему дилеру или посетите раздел сервисного обслуживания на сайте www.nivona.com.

Для быстрого и компетентного решения проблемы важное значение имеет следующая информация:

- **Модель** изделия NIVONA
- **Серийный номер**
- При наличии: **код ошибки / сообщение об ошибке**

Заводская табличка (пример)



i УКАЗАНИЕ

С целью предотвращения проблем учитывайте следующее:

- для заполнения всегда извлекайте бак для воды из кофемашины;
- не храните кофейные зерна в холодильнике;
- поддоны и контейнеры опорожняйте при включенной машине;
- используйте свежее, охлажденное молоко.



Взбиватель с извлеченной трубкой забора воздуха



Резиновая кромка трубки забора воздуха

Проблема	Причина	Способ устранения
Невозможно приготовление горячей воды или молочной пены / пара	Поворотная кнопка easyclean не открыта	Откройте поворотную кнопку easyclean (раздел 4.2.)
	Возможно, в системе имеется накипь	Выполните удаление накипи с высокой дозировкой средства для удаления накипи (раздел 8.5.)
	Засорен взбиватель	Тщательно очистите взбиватель, предварительно разобрав его
Только горячее молоко вместо пены	Остатки воды в трубке забора воздуха	Очистите трубку забора воздуха от остатков воды, несколько раз осторожно потерев резиновую кромку в обе стороны
Слишком мало пены или жидкая пена	Засорен взбиватель	Тщательно очистите взбиватель, предварительно разобрав его
	Неподходящее молоко	Используйте холодное молоко
	Возможно, в системе имеется накипь	Выполните удаление накипи с высокой дозировкой средства для удаления накипи (раздел 8.5.)
Кофе подается только каплями	Возможно, в системе имеется накипь	Выполните удаление накипи с высокой дозировкой средства для удаления накипи (раздел 8.5.)
	Степень помола слишком тонкая/грубая	Установите более грубую/тонкую степень помола (раздел 7.2.)
	Молотый кофе слишком тонкого помола	Используйте молотый кофе более грубого помола
	Засыпано слишком много молотого кофе	Засыпьте меньше молотого кофе

Проблема	Причина	Способ устранения
Кофе подается только каплями	Засорен варочный блок	Извлеките и очистите варочный блок (раздел 8.6.). Вставьте варочный блок обратно и выполните очистку системы (раздел 8.4.)
	Засорены отверстия узла подачи кофе	Выполните очистку системы (раздел 8.4.)
Кофе не имеет пенки	Засорен варочный блок	Извлеките и очистите варочный блок (раздел 8.6.). Вставьте варочный блок обратно и выполните очистку системы (раздел 8.4.)
	Неподходящий сорт кофе	Замените сорт кофе
	Используются не свежееобжаренные зерна	Используйте свежееобжаренные зерна
Мельница работает слишком шумно	Степень помола не отрегулирована под кофейные зерна	Оптимизируйте степень помола (раздел 7.2.)
	Инородные тела в мельнице, например камешки	Позвоните в сервисную службу NIVONA; можно продолжать готовить кофейные напитки с использованием молотого кофе
На дисплее появляется сообщение Ошибка 8: телефон сервиса	Привод не может правильно расположить варочный блок	Выключите кофемашину и извлеките вилку из розетки. Снова вставьте вилку в розетку и включите кофемашину. Если кофемашина готова к работе, извлеките и очистите варочный блок (глава 8.6.)

DE

GB

FR

NL

PL

RU



УДАЛИТЕ
ВЛАГУ



SCAN ME!



ВНИМАНИЕ

Запрещается прерывать выполняемую программу!



ГАРАНТИЙНЫЕ УСЛОВИЯ И УСЛОВИЯ СЕРВИСНОГО ОБСЛУЖИВАНИЯ

В прилагаемом листе с указаниями приведен подробный текст условий гарантии и сервисного обслуживания.

10.

10. АССОРТИМЕНТ ПРИНАДЛЕЖНОСТЕЙ И КОФЕ

С текущим ассортиментом принадлежностей и кофе можно ознакомиться на сайте: www.nivona.com.

11.

11. СЕРВИСНОЕ ОБСЛУЖИВАНИЕ И ГАРАНТИЙНЫЕ ОБЯЗАТЕЛЬСТВА

В случае отправки нам кофемашины по причине ее неисправности сначала удалите из нее всю влагу, чтобы в системе не было никакой остаточной воды.

Подготовка кофемашины к отправке | удаление влаги из машины

- В меню **ОБСЛУЖИВАНИЕ** выберите пункт **УДАЛИТЕ ВЛАГУ**
- Следуйте указаниям на дисплее до завершения программы и подтверждайте каждое указание с помощью *поворотного диска*
- Опорожните поддон для сбора капель, емкость для кофейной гущи, бак для воды и по возможности контейнер для зерен
- Вставьте обратно все детали
- Упакуйте машину, лучше всего в оригинальную упаковку (мы не несем ответственности за повреждения при транспортировке)

12.

12. УПАКОВКА И УТИЛИЗАЦИЯ

Следует полностью сохранять оригинальную упаковку кофемашины для защиты при транспортировке в случае обращения в сервисный центр.

Электрические и электронные приборы содержат различные материалы, как ценные, так и опасные для окружающей среды, поэтому их нельзя утилизировать вместе с бытовыми отходами. При неправильном обращении или утилизации вместе с бытовыми

отходами они могут нанести вред здоровью людей и окружающей среде. Поэтому ни в коем случае не утилизируйте неисправный аппарат вместе с бытовыми отходами. Сдайте его в пункт сбора отходов и вторичной переработки отработанного электрического и электронного оборудования.

Дополнительную информацию можно получить в соответствующем городском управлении, службе утилизации отходов или у дилера, у которого приобретен данный аппарат.

Фильтрующие элементы утилизируются как бытовой мусор.

13. ТЕХНИЧЕСКИЕ ХАРАКТЕРИСТИКИ

Напряжение	220–240 В перем. тока, 50-60 Гц
Мощность	1455 Вт
Знак соответствия	CE
Давление насоса статическое макс.	15 бар
Вместимость бака для воды	ок. 2,2 л
Вместимость контейнера для зерен	ок. 250 г
Вместимость контейнера кофейной гущи	ок. 7–11 порций*
Длина кабеля	ок. 1,1 м
Вес	ок. 9 кг
Размеры (Ш x В x Г)	ок. 24 x 34 x 46 см

Подробную информацию о потреблении энергии можно найти по следующему QR-коду:



* В зависимости от полученной крепости кофе





*passion
for coffee*



NIVONA Apparate GmbH

Südwestpark 49
D-90449 Nürnberg, Германия
www.nivona.com

2025 © Copyright NIVONA Apparate GmbH, Германия
Все права защищены

ANR 000136964
BDA NICR 6.. RU Rev.02 17.04.2025